



Ficha técnica de produto

Technique product file / Ficha técnica de produto

Data: 29.01.2018







Versão: 4.0

IN.04.28R.Y08.N

Entradas de chave/
Key holes / Bocallaves

ET: 476 / 2010

Documento confidencial / Confidential document / Documento confidencial © JNF 2018 www.jnf.pt

Descrição / Description / Descripción	Entrada de chave normal para cilindro com interior em nylon/ European cylinder key hole with nylon base/ Bocallave para bombillo con base en nylon		
Versão / Version / Versión	4.0		
Data / Date / Data	20.10.2014		
Material / Material / Material	Aço Inox / Stainless Steel / Acero inoxidable - EN 1.4301		
Acabamento / Finish / Acabado	Satinado / Satin / Satin		
Acessórios / Accessories / Accesorios	8 Parafusos / 8 Screws / 8 Tornillos - 3x16mm		
Info. Embalagem / Package / Embalaje			
Código de Barras / Bar code / Codigo de barras	 516026861009947	 516026861509942	 516026861609949
 Unidade / Unit / Unidad	1 Par / Pair	10 Pares / Pairs	200 Pares / Pairs
 Peso / Weight / Peso	0,045 Kg.	0,45 Kg.	9 Kg.
 Medidas / Dimensions / Dimensiones	-	175 x 170 x 55 mm	355 x 345 x 285 mm
 Embalagem / Package / Embalaje	Plástico / Plastic	Caixa / Box / Caja	Caixa / Box / Caja



T. (+351) 224 663 230 / F. (+351) 224 839 841 / e-mail - jnf@jnf.pt / www.jnf.pt

Os produtos apresentados seguem especificações técnicas internas da J. Neves e Filhos S. A. As dimensões são meramente indicativas. Reservamos o direito de fazer alterações técnicas que permitam a melhor performance dos nossos produtos, sem aviso prévio. Todos os desenhos e fotografias são propriedade intelectual da J. Neves e Filhos S. A. As medidas apresentadas estão em milímetros

The presented products follow technical specifications from J. Neves e Filhos S. A. The dimensions of the pieces are merely a reference. We reserve the right to introduce technical improvements in our products without previous advice. All drawings and photographs are the intellectual property of J. Neves e Filhos S. A. The measures are presented in millimeters

Los productos presentados siguen las especificaciones técnicas de J. Neves e Filhos S. A. Las dimensiones son indicativas. Nos reservamos el derecho de realizar modificaciones técnicas que permitan obtener un rendimiento óptimo de nuestros productos sin previo aviso. Todos los dibujos y fotografías son propiedad intelectual de J. Neves e Filhos S. A. Las medidas se presentan en milímetros

Rua das Mimosas, 849/851
Zona Industrial das Mimosas
S. Pedro da Cova | Ap. 75 4424-909
Gondomar PORTUGAL

PÁGINA
PAGE 1/2



Ficha técnica de produto
Technique product file / Ficha técnica de produto
Data: 29.01.2018 Versão: 4.0

IN.04.28R.Y08.N

Entradas de chave/
Key holes / Bocallaves

ET: 476 / 2010

Documento confidencial / Confidential document / Documento confidencial © JNF 2018 www.jnf.pt

Descrição / Description / Descripción	Entrada de chave normal para cilindro com interior em nylon/ European cylinder key hole with nylon base/ Bocallave para bombillo con base en nylon
Versão / Version / Versión	4.0
Data / Date / Data	20.10.2014

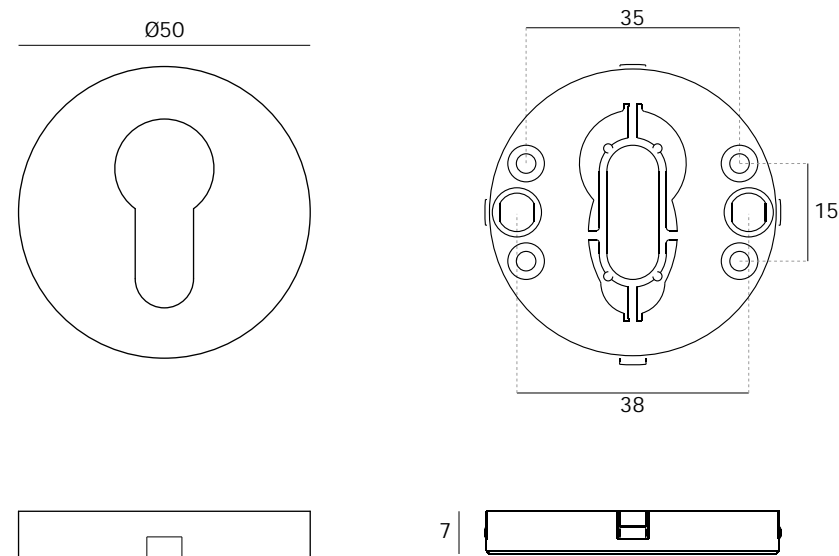

T. (+351) 224 663 230 / F. (+351) 224 839 841 / e-mail - jnf@jnf.pt / www.jnf.pt

Os produtos apresentados seguem especificações técnicas internas da J. Neves e Filhos S. A. As dimensões são meramente indicativas. Reservamos o direito de fazer alterações técnicas que permitam a melhor performance dos nossos produtos, sem aviso prévio. Todos os desenhos e fotografias são propriedade intelectual da J. Neves e Filhos S. A. As medidas apresentadas estão em milímetros

The presented products follow technical specifications from J. Neves e Filhos S. A. The dimensions of the pieces are merely a reference. We reserve the right to introduce technical improvements in our products without previous advice. All drawings and photographs are the intellectual property of J. Neves e Filhos S. A. The measures are presented in millimeters

Los productos presentados siguen las especificaciones técnicas de J. Neves e Filhos S. A. Las dimensiones son indicativas. Nos reservamos el derecho de realizar modificaciones técnicas que permitan obtener un rendimiento óptimo de nuestros productos sin previo aviso. Todos los dibujos y fotografías son propiedad intelectual de J. Neves e Filhos S. A. Las medidas se presentan en milímetros

Rua das Mimosas, 849/851
Zona Industrial das Mimosas
S. Pedro da Cova | Ap. 75 4424-909
Gondomar PORTUGAL

PÁGINA
PAGE 2/2